

Спиральные компрессоры Danfoss

Высокая **эффективность** и **надёжность** даже при низких температурах. **Холодно как никогда!**

Компрессоры MLZ и LLZ для холодильных систем позволяют воспользоваться преимуществом и эффективностью технологии спиральных компрессоров, сокращают эксплуатационные расходы и отвечают жестким требованиям пищевой отрасли. MLZ и LLZ – новые имена спиральных компрессоров!

От -40 °С до +10 °С

Полный ассортимент компрессоров. от одного поставщика. Для многокомпрессорных установок и других систем охлаждения.



Спиральные компрессоры Danfoss для холодильных систем

Компрессоры серий MLZ и LLZ специально спроектированы для применения в средне- и низкотемпературных системах охлаждения. Они пригодны для всех соответствующих условий эксплуатации в различных системах охлаждения.



Энергосбережение

Спиральные компрессоры обеспечивают оптимизацию работы систем охлаждения. Сочетание энергоэффективного двигателя и оптимизированной спирали обеспечивает в системах охлаждения высокую эффективность компрессоров с постоянной скоростью вращения. Дополнительный впрыск пара увеличивает холодопроизводительность и эффективность более чем на 20 %.



Низкий уровень шума

Сделайте окружающую среду более комфортной за счёт самого низкого уровня шума компрессора в данной отрасли. В спиральной технологии низкий уровень шума достигается за счёт конструкции: спираль обеспечивает непрерывное плавное сжатие, отсутствие клапанов на стороне всасывания и нагнетания, уникальная конструкция дискового обратного клапана обеспечивают тихую работу без вибраций.



Надёжность

Обеспечьте повышение надёжности системы и снижение затрат на техническое и гарантийное обслуживание. Надёжность является неотъемлемой частью данных компрессоров – начиная с конструкции подвижной спирали и специально спроектированных подшипников и заканчивая упрощением технологии изготовления (на 30 % меньше деталей). Исключительная надёжность также обеспечивается запатентованной защитой от отказов по причине нарушения температурного режима. Эффективный способ снижения затрат на техническое обслуживание в эксплуатации.



Компактность

Площадь основания на 30 % меньше, чем у альтернативных вариантов, что снижает затраты на логистику и освобождает пространство в системе.

Существенная

ежегодная экономия средств за счёт впрыска пара.

Другие преимущества

- Возможность эксплуатации с несколькими хладагентами позволяет снизить складские издержки
- Повышение эффективности и холодопроизводительности компрессоров серии LLZ за счёт дополнительного впрыска пара для систем с экономайзером
- Снижение уровня шума за счёт дополнительного звукоизоляционного кожуха
- Пригодны для транспортных систем охлаждения продуктов питания



Широкий рабочий диапазон

отвечает требованиям всех вариантов применения в системах охлаждения

LLZ - R404A / R507 для низкотемпературного применения с впрыском пара

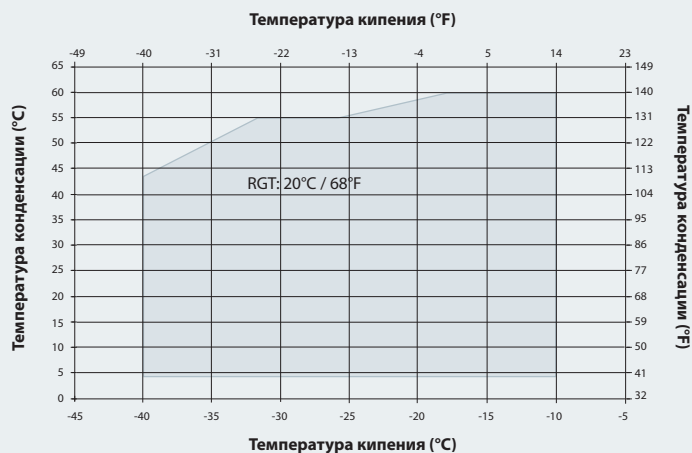

Увеличение холодопроизводительности и эффективности низкотемпературных систем за счёт впрыска пара

Компания Danfoss предлагает дополнительный комплект экономайзера впрыска пара для увеличения холодопроизводительности и эффективности компрессора.

В системе используется контур переохладителя жидкого хладагента. Во время переохлаждения часть хладагента испаряется в экономайзере при промежуточном давлении и впрыскиваются в рабочую полость спиралей. Благодаря переохлаждению в экономайзере обеспечивается дополнительная холодопроизводительность и повышается эффективность работы системы.

Эффект от впрыска пара возрастает с увеличением степени повышения давления.

MLZ - R404A / R507 для среднетемпературного применения

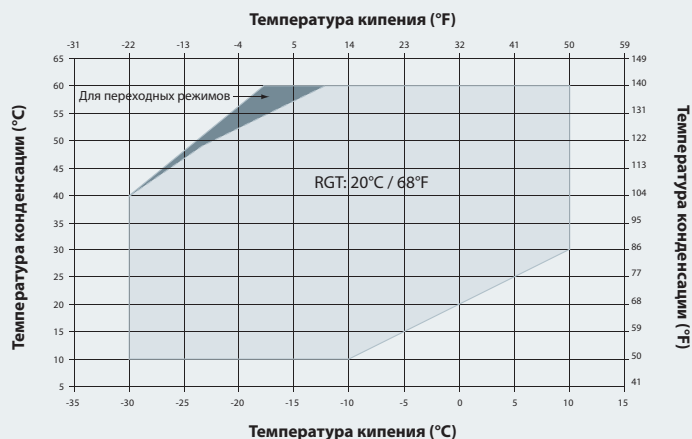

Размеры

Размеры в мм	H	H1	H2	D	Вес, кг
LLZ 013-018	478	302	375	184	42
LLZ 024	533	342	415	184	46
LLZ 034	558	367	440	184	51
MLZ 015-026	393	231	360	165	31
MLZ 030-048	436	261	403	184	37
MLZ 058-076	528	350	499	232	45

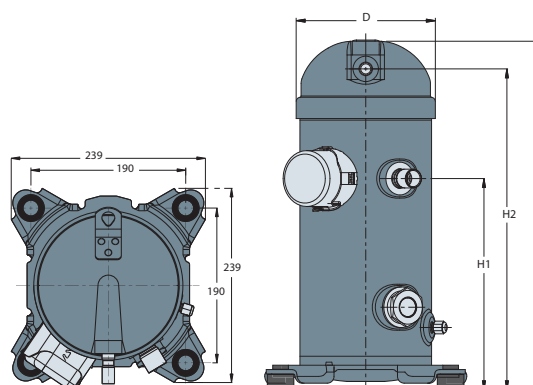

MLZ – среднетемпературное применение

50 Гц

R134A

Серия MLZ	Холодопроизводительность в Вт при температуре конденсации 40°C							EN12900			
	-15°C	-10°C	-5°C	0°C	5°C	10°C	15°C	Холодопроизводительность, Вт	Потребляемая мощность, кВт	Холодильный коэффициент, Вт/Вт	Звуковая мощность, дБ(А)
MLZ015	1 650	2 100	2 640	3 280	4 030	4 900	5 890	1 980	1,02	1,94	67
MLZ019	2 140	2 710	3 410	4 230	5 200	6 320	7 600	2 550	1,28	1,98	67
MLZ021	2 280	2 880	3 620	4 490	5 520	6 710	8 070	2 700	1,33	2,04	67
MLZ026	2 780	3 550	4 470	5 560	6 820	8 290	9 970	3 330	1,62	2,05	67
MLZ030	3 370	4 280	5 380	6 690	8 220	9 990	12 020	4 020	1,93	2,09	69
MLZ038	3 930	5 030	6 340	7 880	9 670	11 740	14 110	4 720	2,34	2,02	70
MLZ045	4 900	6 240	7 880	9 820	12 060	14 590	17 430	5 840	2,69	2,17	71
MLZ048	5 200	6 630	8 350	10 390	12 730	15 400	18 410	6 200	2,91	2,13	71
MLZ058	6 190	7 920	9 940	12 290	15 000	18 110	21 650	7 400	3,61	2,05	74
MLZ066	7 240	9 210	11 540	14 270	17 430	21 050	25 150	8 610	4,10	2,10	74
MLZ076	8 040	10 250	12 870	15 940	19 470	23 520	28 100	9 600	4,67	2,05	74

EN 12900 MBP: Температура кипения: -10°C; температура конденсации: 45°C; переохлаждение 0K; перегрев 10K

50 Гц

R404A

Серия MLZ	Холодопроизводительность в Вт при температуре конденсации 40°C								EN12900			
	-25°C	-20°C	-15°C	-10°C	-5°C	0°C	5°C	10°C	Холодопроизводительность, Вт	Потребляемая мощность, кВт	Холодильный коэффициент, Вт/Вт	Звуковая мощность, дБ(А)
MLZ015	1 660	2 180	2 770	3 450	4 240	5 150	6 210	7 420	3 080	1,75	1,76	65
MLZ019	2 360	2 990	3 730	4 580	5 570	6 730	8 090	9 670	4 150	2,16	1,93	65
MLZ021*	2 510	3 180	3 950	4 850	5 910	7 150	8 600	10 260	4 410	2,27	1,94	65
MLZ026*	3 060	3 860	4 810	5 940	7 280	8 860	10 690	12 810	5 410	2,90	1,86	67
MLZ030*	3 700	4 700	5 870	7 260	8 890	10 790	12 980	15 490	6 600	3,35	1,97	70
MLZ038*	4 500	5 680	7 060	8 690	10 600	12 810	15 370	18 280	7 880	3,86	2,05	71
MLZ045*	5 350	6 810	8 540	10 570	12 950	15 710	18 890	22 530	9 560	4,89	1,95	71
MLZ048*	5 810	7 460	9 380	11 610	14 190	17 160	20 560	24 420	10 490	5,38	1,95	72
MLZ058*	6 450	8 450	10 750	13 410	16 460	19 960	23 940	28 430	12 110	6,08	1,99	74
MLZ066*	7 640	9 850	12 450	15 530	19 130	23 320	28 150	33 680	14 060	7,01	2,01	74
MLZ076	9 550	11 980	14 780	18 060	21 930	26 510	31 920	38 250	16 160	7,93	2,04	74

EN 12900 MBP: Температура кипения: -10°C; температура конденсации: 45°C; переохлаждение 0K; перегрев 10K

* Модели сертифицированы Asercom

Область эксплуатации

MLZ Область эксплуатации – R134A

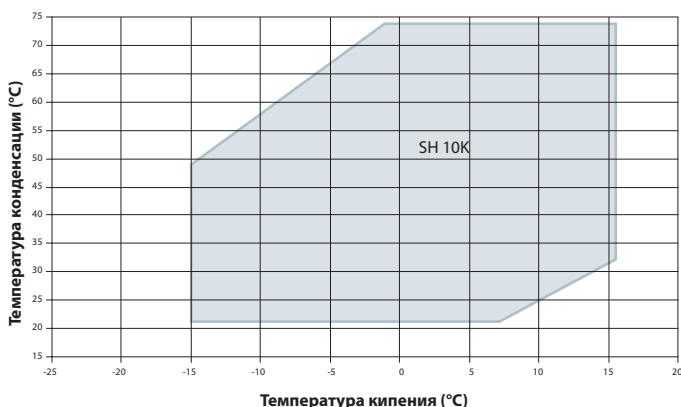

MLZ Область эксплуатации – R404A / R507

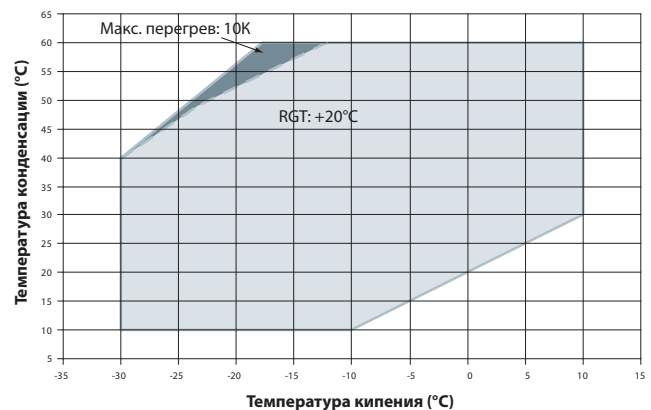

Оформление заказа и упаковка

Версия под ротолок

Модель компрессора	Модификация	Тип соединения	Исполнение	Индивидуальная упаковка			Промышленная упаковка		
				2	4	5	2	4	5
MLZ015	T	T	9	121U8553	121U8529	121U8521	121U8552	121U8528	121U8520
MLZ019	T	T	9	121U8555	121U8531	121U8523	121U8554	121U8530	121U8522
MLZ021	T	T	9	121U8557	121U8533	121U8525	121U8556	121U8532	121U8524
MLZ026	T	T	9	121U8559	121U8535	121U8527	121U8558	121U8534	121U8526
MLZ030	T	Q	9	121U8597	121U8573	121U8567	121U8596	121U8572	121U8566
MLZ038	T	Q	9	121U8599	121U8575	121U8569	121U8598	121U8574	121U8568
MLZ032	T	Q	9	—	—	121U8571	—	—	121U8570
MLZ045	T	Q	9	121U8601	121U8577	—	121U8600	121U8576	—
MLZ048	T	Q	9	121U8603	121U8579	—	121U8602	121U8578	—
MLZ058	T	Q	9	121U8627	121U8609	—	121U8626	121U8608	—
MLZ066	T	Q	9	121U8623	121U8605	—	121U8622	121U8604	—
MLZ076	T	Q	9	121U8625	121U8607	—	121U8624	121U8606	—

Версия под пайку

Модель компрессора	Модификация	Тип соединения	Исполнение	Индивидуальная упаковка			Промышленная упаковка		
				2	4	5	2	4	5
MLZ015	T	P	9	121U8036	121U8002	121U8024	121U8035	121U8001	121U8023
MLZ019	T	P	9	121U8038	121U8004	121U8026	121U8037	121U8003	121U8025
MLZ021	T	P	9	121U8040	121U8006	121U8028	121U8039	121U8005	121U8027
MLZ026	T	P	9	121U8042	121U8008	121U8030	121U8041	121U8007	121U8029
MLZ030	T	C	9	121U8044	121U8010	121U8032	121U8043	121U8009	121U8031
MLZ038	T	C	9	121U8046	121U8012	121U8034	121U8045	121U8011	121U8033
MLZ032	T	C	9	—	—	121U8419	—	—	121U8418
MLZ045	T	C	9	121U8048	121U8014	—	121U8047	121U8013	—
MLZ048	T	C	9	121U8050	121U8016	—	121U8049	121U8015	—
MLZ058	T	C	9	121U8052	121U8018	—	121U8051	121U8017	—
MLZ066	T	C	9	121U8054	121U8020	—	121U8053	121U8019	—
MLZ076	T	C	9	121U8056	121U8022	—	121U8055	121U8021	—

Особенности упаковки

	Кодовый номер	121U....	
	Тип упаковки	Промышленная упаковка	Индивидуальная упаковка
	Количество компрессоров на паллете	12	6*
	Количество паллет в штабеле**	4	4
Дополнительные принадлежности, входящие в комплект поставки	Рабочий конденсатор (для однофазных компрессоров)	Отсутствует	Отсутствует
	Винт для заземления	Есть	Есть
	4 прокладки на компрессор	Есть	Есть
	4 комплекта, включающие в себя болт, шайбу и втулку каждый	Отсутствует	Есть
	4 дополнительных втулки на компрессор	Есть	Есть

* Количество компрессоров на паллете. Компрессоры в индивидуальной упаковке могут быть заказаны по одному.

** У становливать друг на друга можно только полностью загруженные паллеты с одинаковыми моделями компрессоров.

LLZ – низкотемпературное применение

R404A

50 Гц

	Холодопроизводительность в Вт при температуре конденсации 40°C							EN12900					
	Серия LLZ	-40°C	-35°C	-30°C	-25°C	-20°C	-15°C	-10°C	Холодопроизводительность, Вт	Потребляемая мощность, кВт	Холодильный коэффициент, Вт/Вт	Звуковая мощность, дБ(А)	
50 Гц • 380-400 В / 3-фазный	LLZ013	1 850	2 420	3 100	3 900	4 850	5 960	7 260	2 420	2,37	1,02	78	
	LLZ015	2 270	2 940	3 750	4 750	5 940	7 350	9 020	2 940	2,78	1,06	80	
	LLZ018	2 670	3 450	4 410	5 580	6 980	8 650	10 610	3 450	3,15	1,1	83	
	LLZ024	3 400	4 410	5 640	7 130	8 920	11 040	13 560	4 410	3,96	1,11	85	
	LLZ034*	4 700	6 050	7 680	9 650	12 010	14 820	18 160	6 050	5,46	1,11	85	
	Впрыск пара – с экономайзером												
	LLZ013 - Eco	3 240	4 040	4 950	5 960	7 060	8 250	9 510	4 040	3,01	1,34	78	
	LLZ015 - Eco	3 930	4 840	5 880	7 060	8 410	9 930	11 650	4 840	3,51	1,38	80	
	LLZ018 - Eco	4 680	5 770	7 000	8 410	10 020	11 830	13 880	5 770	4,04	1,43	83	
	LLZ024 - Eco	5 880	7 240	8 800	10 570	12 580	14 860	17 440	7 240	4,99	1,45	85	
LLZ034 - Eco*	8 190	9 910	11 910	14 220	16 860	19 860	23 230	9 910	6,60	1,50	85		

LLZ без экономайзера. EN12900 LBP: температура кипения -35°C; температура конденсации 40°C; переохлаждение 0K; перегрев 10K
 LLZ с экономайзером. EN12900 LBP: температура кипения -35°C; температура конденсации 40°C; переохлаждение 5K; перегрев 10K - * предварительные данные

Область эксплуатации

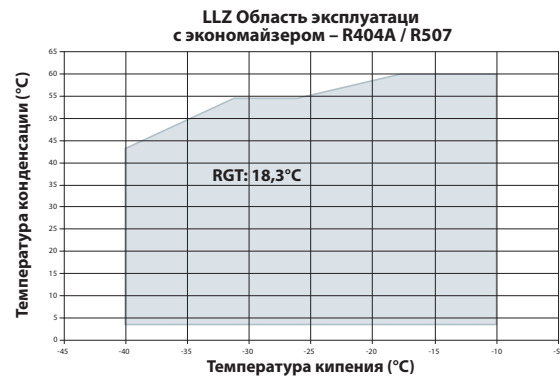
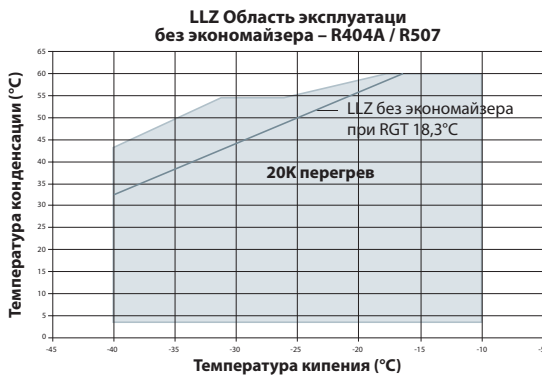

Оформление заказа и упаковка

Модель компрессора	Модификация	Тип соединения	Исполнение	Индивидуальная упаковка		Промышленная упаковка	
				2	4	2	4
LLZ013	T	Q	9	121L9519	121L9517	121L9518	121L9516
LLZ015	T	Q	9	121L9515	121L9513	121L9514	121L9512
LLZ018	T	Q	9	121L9511	121L9509	121L9510	121L9508
LLZ024	T	Q	9	121L9507	121L9505	121L9506	121L9504
LLZ034	T	Q	9	—	121L9521	—	121L9520

Для получения более подробной информации обращайтесь в отдел продаж местного отделения компании Danfoss или на интернет-сайт www.danfoss.ru

Компания Данфосс не несет ответственности за возможные ошибки в каталогах, брошюрах и других печатных материалах. Данфосс сохраняет за собой право вносить изменения в свою продукцию без предупреждения. Это также касается уже заказанной продукции при условии, что такие изменения могут быть сделаны без последующих изменений в уже согласованных спецификациях. Все торговые марки являются собственностью соответствующих компаний. Danfoss и логотип Danfoss является торговой маркой компании Данфосс. Все права защищены.